

BACCARAT

. CARACTÉRISTIQUES :

- . Chariots de soins polyvalents avec 6 paires de glissières pour paniers ou platines
- . Structure en aluminium anodisé : hygiénique, léger et solide
- . Plan de travail en Volkern (4 coloris au choix) sans rebord
- . 2 portes-accessoires latéraux
- . Glissières en U avec butée d'arrêt
- . 4 roues pivotantes Ø 100 mm avec butoirs annulaires.

. OPTIONS :

- . Easy Roll Tente - Roue à frein
- . 3 rebords
- . Tablette supérieure en Volkern recouvrant la structure alu
- . 1, 2, 3, 4 ou 5 paires de glissières sur demande

. ACCESSOIRES :

- . Nombreux accessoires adaptables à la commande ou ultérieurement

PRODUKTEIGENSCHAFTEN :

- . Kleine Mehrzweck-Pflegewagen mit 6 Paar Schienen für Körbe oder Platte
- . Gestell aus anodisiertem Aluminium: hygienisch, leicht und stabil
- . Arbeitsfläche aus Volkern (4 Farben zur Auswahl) ohne Aufkantungen
- . 2 seitliche Zubehörhalter
- . U-Schienen mit Stopper
- . 4 Lenkrollen Ø 100 mm mit Abweiserrollen

. OPTIONAL :

- . Feststeller - Flüsterrollen
- . 3 Aufkantungen
- . Oberfläche aus Volkern
- . 1, 2, 3, 4, oder 5 Paar Schienen auf Anfrage

. ZUBEHÖR :

- . Grosse Auswahl an Zubehör, das bei der Bestellung oder später hinzugefügt werden kann



Baccarat
Art 1 130 001



Baccarat
Art 1 130 002
inclus option 3 rebords
inkl. 3 Aufkantungen

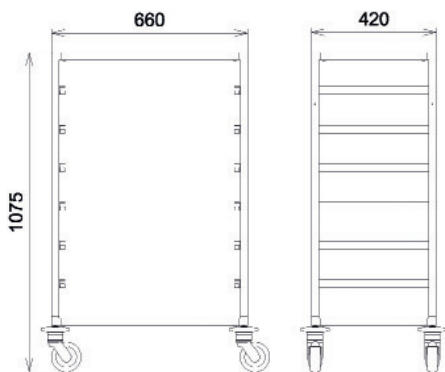

Détail arrêt panier
Detail Korbstopper



Paniers voir page 23
Körbe siehe Seite 23



BACCARAT C

. CARACTÉRISTIQUES :

. Chariot polyvalent

. Structure en aluminium anodisé : hygiénique, léger et solide

. Complètement fermé avec volet et serrure à clé

. Glissières synthétiques avec stop et inclinaisons (5 et 30°) pour paniers ou platines

. Plan de travail avec 3 rebords en standard

. 4 roues pivotantes Ø 100 mm avec butoirs annulaires.

. OPTIONS :

. Roue à frein

. ACCESSOIRES :

. Nombreux accessoires adaptables à la commande ou ultérieurement (voir pages 19 à 23)

PRODUKTEIGENSCHAFTEN :

. Kleine Mehrzweckwagen

. Gestell aus anodisiertem Aluminium: hygienisch, leicht und stabil

. Vollständig verschlossen mit Rolltür und Schloss

. Synthetische-Gleitschienen mit Stopper und 2 Neigungswinkeln (5 und 30°) für Körbe

. 3 Standard-Aufkantungen

. 4 Lenkrollen Ø 100 mm mit Abweiserrollen

. OPTIONAL :

. Feststeller

. ZUBEHÖR :

. Grosse Auswahl an Zubehör, das bei der Bestellung oder später hinzugefügt werden kann (siehe Seiten 19 bis 23)



Baccarat C
Art 1 130 003



Baccarat C
Art 1 130 003
+ Serrure à code
+ Codeschloss

ALU

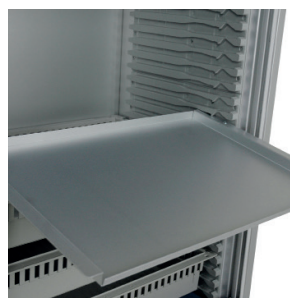
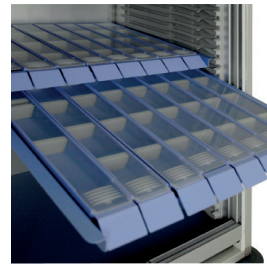
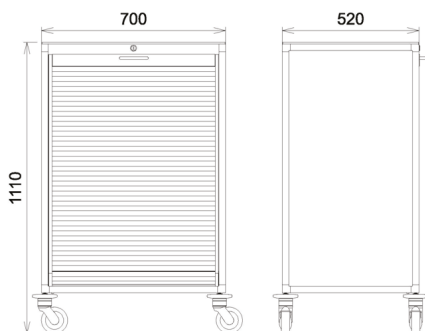

BACCARAT C

. CARACTÉRISTIQUES :

- . Structure en aluminium anodisé : hygiénique, léger et solide
- . Complètement fermé avec volet et serrure à clé
- . 2 poignées de conduite
- . Glissières synthétiques avec stop et inclinaisons (5 et 30°) pour paniers ou platines
- . 4 roues pivotantes Easy Roll Ø 100 mm avec butoirs annulaires.
- . 2 Modèles : simple ou double

. OPTIONS :

- . Roue à frein

. PRODUKTEIGENSCHAFTEN :

- . Gestell aus anodisiertem Aluminium: hygienisch, leicht und stabil
- . Vollständig verschlossen mit Rolltür und Schloss
- . 2 Schiebegriffe
- . Synthetische-Gleitschienen mit Stopper und 2 Neigungswinkeln (5 und 30°) für Körbe oder Platten
- . 4 Lenkrollen Easy Roll Ø 100 mm mit Abweiserrollen
- . 2 Varianten : Einfach oder doppelt
- . OPTIONAL :
- . Feststeller



Baccarat C Haut - SIMPLE
Art 1 139 066



Baccarat C Haut - DOUBLE
Art 1 139 067

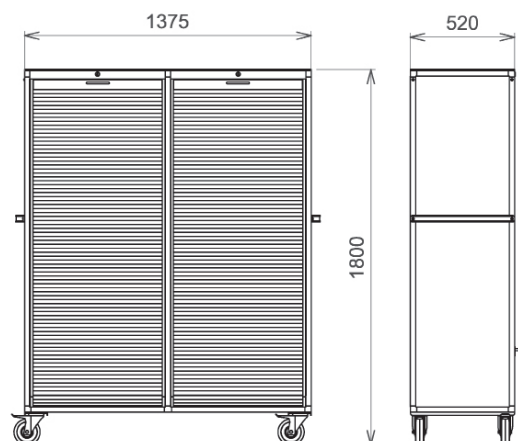
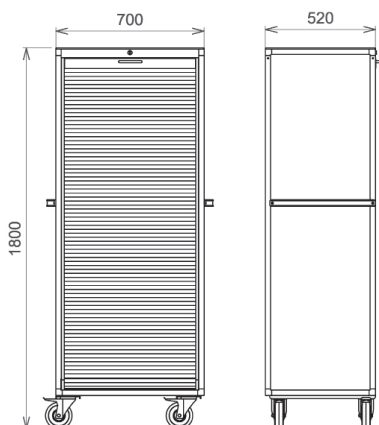

ACCESSOIRES



Coloris - Farben

- . Bleu lavande, prune gris anthracite, orange.
- . Lavendelblau, Pflaume, Grau Anthrazit, Orange



Art 1 282 224

- . Porte-accessoires latéral
- . Seitlicher Zubehörhalter



Art 1 282 226

- . Système d'accroche Osaka
- . Verbindungssystem für Osaka



Art 1 282 245 - H = 60 mm

Art 1 282 246 - H = 120 mm

- . Bac Welcome amovible
- . Abnehmbarer Welcome Behälter



Art 1 282 240

- . Range-bouteilles
- . Flaschenregal
- . 520 x 100 x 100 mm



Art 1 282 198

- . Verrouillage central
- . Zentralverriegelung

www.mercura-industries.ch



Art 1 052 850

- . Serrure à code
- . Codeschloss



Art 1 052 851

- . Serrure à carte magnétique
- . Magnetkartenschloss



Art 1 282 206

- . Support-sac alu avec couvercle
- . Sackhalter Alu mit Deckel



Art 1 282 229

- . Support universel pour bac à seringues - Sangle d'env. 70 cm
- . Universalhalterung für Spritzenbehälter - Band ca. 70 cm lang
- . env./ca. 100 x 153 x 265 (H) mm

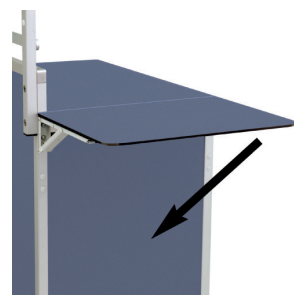

Art 1 280 646

- . Tablette rabattable
- . Klappbare Ablagefläche
- . 350 x 470 mm



ACCESSOIRES



Art 1 282 230
 . Starbox avec couvercle
 . Starbox mit Deckel
 . 350 x 150 x 210 mm



Art 1 282 232
 . Bac avec rails pour dossiers suspendus
 . Behälter mit Schienen für Hängeakten
 . 380 x 260 x 340 mm
 . Serrure en option / Schloss optional



Art 1 282 201
 . Porte-sac plastifié 6 L
 . Sackhalter aus Draht 6 L



Art 1 282 200
 . Porte-sac plastifié 15 L
 . Sackhalter aus Draht 15 L



Art 1 282 199
 . Porte-sac plastifié 30 L
 . Sackhalter aus Draht 30 L

www.mercura-industries.ch



Art 1 282 217
 . Barre-perfusion
 . Infusionsstange



Art 1 282 212
 . Support boîte à gants
 . Handschuhhalter
 . 240 x 70 x 120 (H) mm



Art 1 282 227
 . Support pour 2 boîtes à gants
 . Halter für 2 Handschuhpackungen
 . 248 x 87 x 260 mm



Art 1 282 228
 . Support pour 3 boîtes à gants
 . Halter für 2 Handschuhpackungen
 . 248 x 87 x 390 mm



Art 1 282 210
 . Support désinfectant
 . Halter für Desinfektionsmittel
 . 75 x 75 x 100 mm



Art 1 282 213
 . Panier fil plastifié
 . Korb aus Draht
 . 340 x 120 x 90 mm



ACCESSOIRES



Art 1 282 243
 . Open Box
 . 420 x 185 x 155 mm



Art 1 282 204
 . Porte-sac rabattable avec couvercle alu
 . Klappbarer Sackhalter mit Deckel Alu



Art 1 282 100
 . Tablette coulissante Volkern
 . Schiebetablar aus Volkern



Art 1 282 220
 . Kit d'accrochage pour options
 . Befestigungsset für Optionen



Art 1 282 215
 . Bacs basculants 4-5-6
 . Kippbehälter 4-5-6



Art 1 282 221
 . Demi-kit d'accrochage
 . Halbes Befestigungsset



Art 1 623 832
 . Plateau à dosettes en plastique
 . Dosierplatte aus Kunststoff

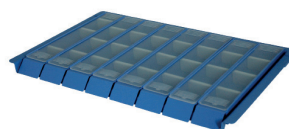

Art 1 623 830
 . Plateau piluliers (8 rangées)
 . Pillenboxplatte (8 Reihen)



Art 1 623 820
 . Platine alu avec arrêt
 . Alu-Platte mit Stopper



Art 1 139 001
 . Support alu pour bac 40 x 30 cm
 . Halterung für Korb 40 x 30 cm
 (sans panier / ohne Korb)

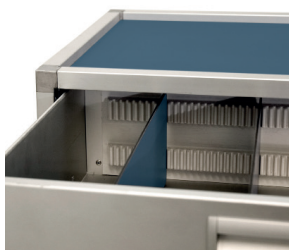

Art 1 282 190
 . Séparateurs en Volkern
 . Trennsteg aus Volkern



. Roue Easy Roll
 . Easy Roll Rad



ACCESSOIRES

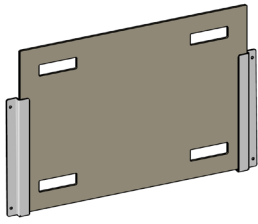

Art 1 282 248
 . Support + planche réa Volkern
 . Halter + Reha-Platte aus Volkern
 . 600 x 420 mm

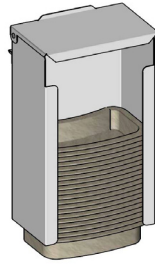

Art 1 282 234
 . Support bassins
 . Schalenhalter
 . 235 x 145 x 410 mm

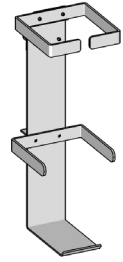

Art 1 282 238
 . Support bouteille oxygène
 . Sauerstoffflaschenbehälter
 . 150 x 150 x 450 mm

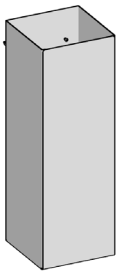

Art 1 282 233
 . Support cathéter avec 4 compartiments en alu anodisé
 . Katheterbehälter mit 4 Abtrennungen aus eloxiertem Alu
 . 150 x 150 x 450 mm

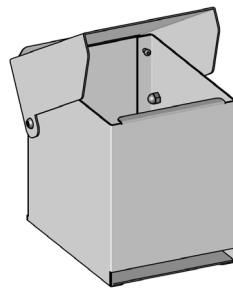

Art 1 282 231
 . Dérouleuse rouleaux coton
 . Rollenspender für Watte
 . 140 x 180 x 177 mm

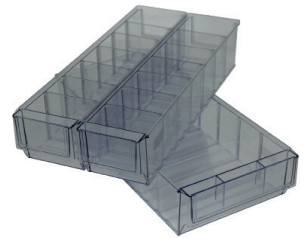

. Bacs transparents
 . Transparente Mehrzweckbehälter

www.mercura-industries.ch



. Séparateurs de tiroirs
 . Trennsteg für Schubladen



. Paniers et séparateurs
 . Körbe und Abtrennungen



. Roue pivotante à frein
 . Lenkrolle mit Bremse



Accessoires



Bacs transparents / Kunststoff Behälter

DIMENSIONS / MASSE

ART

L x l x H mm

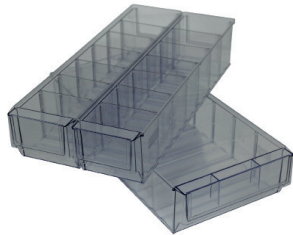

. Bacs transparents multifonctionnels avec
. 6 séparations
. Compatibles avec les tiroirs de 16 ou 24 cm de haut

91 x 400 x 81 mm

1 623 871

. Transparente Mehrzweckbehälter mit
. 6 Abtrennungen
. Kompatibel mit Schubladen von 16 oder 24 cm hoch

183 x 400 x 81 mm

1 623 881

Séparateurs tiroirs / Trennsteg

HAUTEURS DE TIROIR

ART

SCHUBLADENHÖHE

. Guides plastiques (la paire)
. Kunststoffführungen für Trennsteg (1 Paar)

1 282 192

. Séparation longitudinale alu
. Längstrenner Alu

80 mm

1 282 193

. Séparation transversale plastique
. Quertrenner aus Kunststoff

1 282 194



. Guides plastiques (la paire)
. Kunststoffführungen für Trennsteg (1 Paar)

1 282 192

. Séparation longitudinale alu
. Längstrenner Alu

160 ou/oder 240 mm

1 282 196

. Séparation transversale plastique
. Quertrenner aus Kunststoff

1 282 197

Paniers / Körbe

HAUTEUR - HÖHE : 50 MM

HAUTEUR - HÖHE : 100 MM

HAUTEUR - HÖHE : 200 MM

ART

ART

ART

600 x 400 mm

. Panier 600 x 400 mm
. Korb 600 x 400 mm

1 623 800

1 623 810

1 623 816

. Séparateur transversal
. Quertrenner

1 623 840

1 623 848

1 623 862

. Séparateur longitudinal
. Längstrenner

1 623 842

1 623 850

1 623 864



. Panier 300 x 400 mm
. Korb 300 x 400 mm

-

1 623 804

1 623 813

. Séparateur transversal
. Quertrenner

-

1 623 846

1 623 860

. Séparateur longitudinal
. Längstrenner

-

1 623 848

1 623 862

300 x 400 mm

